



*Защитные броненакладки
к замкам для стальных дверей*



Защитные броненакладки к замкам для стальных дверей

Защитные броненакладки, установленные на внешней стороне двери, являются фактором, препятствующим попыткам вскрыть замок. Это настоящая броня, которая защищает цилиндр от взлома и отмычки.

Широкий выбор отделок позволяет сочетать накладку с различным дизайном дверей.

БЕЗОПАСНОСТЬ

Защита от высверливания:

- корпус броненакладки и вращающаяся вставка из углеродистой стали.

Защита от выламывания:

- сквозные крепежные винты;
- форма броненакладки не позволяет захватить ее инструментами для взлома;
- байонетное крепление.

ЛЕГКОСТЬ УСТАНОВКИ

- внутренняя прокладка, компенсирующая недостающую длину цилиндра (только арт.06460.50/51/60/61);
- втулки из оцинкованной стали, предохраняющие корпус замка от деформации;
- броненакладки серий 06480 и 06485 поставляются со сменными деталями (корпус защитной накладки + сменный декоративный колпак + декоративная накладка);
- расстояние между отверстиями для крепежных винтов - 38 мм.

Технические характеристики

- Массивный корпус из углеродистой стали;
- штампованный корпус из углеродистой стали (у арт.06460.50/51/60/61);
- вращающаяся вставка из углеродистой стали с хромированным покрытием;
- сквозные крепежные винты М6;
- байонетное крепление для установки на дверь (у арт.06485).

Стандартная комплектация:

- крепежные винты.

Варианты отделки:

- полированная латунь (отд.00);
- полированный хром (отд.18);
- вороненая сталь (отд.46);
- анодированная бронза темная (отд.64);
- анодированная бронза светлая (отд.65);
- матовый хром (отд.В1).

По заказу:

- накладки на внутреннюю сторону двери серии 06458; 06473;
- втулки из оцинкованной стали, предохраняющие корпус замка от деформации;
- крепежные винты из никелированной стали нестандартной длины;
- монтажные пластины серии 06429;
- внутренняя прокладка, компенсирующая недостающую длину цилиндра.

Элементы защитной броненакладки



Корпус



Съемный колпак



Декоративная накладка

Наличие сменных элементов позволяет сочетать отделку защитных накладок с дизайном других деталей двери, даже если замок с накладкой были установлены ранее.

Варианты отделки сменных элементов



полированная латунь
(отд.00)



анодированная бронза темная
(отд.64)



анодированная бронза светлая
(отд.65)



вороненая сталь
(отд.46)



полированный хром
(отд.18)



матовый хром
(отд.В1)





РУКОВОДСТВО ПО ВЫБОРУ ЗАЩИТНОЙ БРОНЕНАКЛАДКИ

CISA предлагает выбор защитных броненакладок в зависимости от типа двери и установленного в замке цилиндра. Более подробную техническую информацию о защитных броненакладках можно получить на следующих страницах этой брошюры.

ЗАЩИТНЫЕ БРОНЕНАКЛАДКИ НА ЦИЛИНДР ЕВРОПЕЙСКОГО ПРОФИЛЯ СЕРИИ

Тип двери	Замок Цилиндр	06460		06461		06480		06485	
		50/51	60/61	50/51	60/61	00/01/02 20/21/22	10/11/12 30/31/32	00/01/02 20/21/22	50/51/52 70/71/72
Бронированные двери	56000/15000								
	B6000								
	B6700 DT								
	56700 DT								
Цилиндры серии	C2000								
	C2000 gr								
	Asix								
	Astral (CL)								
	Astral (CL) gr								
	SP (CL)								
	SP (CL) gr								
	TSP (CL)								
	TSP (CL) gr								
	AP3								
	AP3 gr								
	RS3 (CL)								
	RS3 (CL) gr								

	Совместимость броненакладки с типом двери
	Совместимость броненакладки с цилиндром
	Совместимость броненакладки, замка и цилиндра

Условные обозначения

DT – двойной замок
GR – цилиндр с регулируемым стержнем для ручки
CL – длинный ключ

Тип	Описание	Для серий/арт.	L	Вес 1 шт.	Шт. в упак.	АРТИКУЛ				
						Модель	Размер	Дверь	Отделка	Индив. исп.
	<ul style="list-style-type: none"> • Защитная броненакладка из углеродистой стали. Стандартная отделка: полированная латунь • 2 винта M6 x 45мм • Варианты отделки: <ul style="list-style-type: none"> - Анодированная бронза светлая (отд.64) - Анодированная бронза темная (отд.65) - Полированный хром (отд.18) 	0A310, 0B310, 08310, 08710	45,0	0,200	1	1 06460 40 0				
			<ul style="list-style-type: none"> • Защитная броненакладка из углеродистой стали. Стандартная отделка: полированная латунь • 2 винта M6 x 45мм • Варианты отделки: <ul style="list-style-type: none"> - Анодированная бронза светлая (отд.64) - Анодированная бронза темная (отд.65) - Полированный хром (отд.18) 	0A310, 0B310, 08310, 08710	70,0	0,310	1	1 06460 50 0		
0A310, 0B310, 08310, 08710	110,0			0,320	1	1 06460 51 0				
08810, 08815	70,0			0,310	1	1 06460 60 0				
08810, 08815	110,0			0,340	1	1 06460 61 0				
0A317, 0B317	70,0			0,335	1	1 06461 50 0				
0A317, 0B317	110,0			0,325	1	1 06461 51 0				
08881, 08887	70,0			0,200	1	1 06461 60 0				
08881, 08887	110,0			0,325	1	1 06461 61 0				
	<ul style="list-style-type: none"> • Защитная броненакладка на внешнюю сторону двери из углеродистой стали • 2 винта M6 x 45мм 	0A310, 0B310	16,0	0,380	6	1 06480 00 0				
		0A310, 0B310	24,5	0,482	6	1 06480 01 0				
		0A310, 0B310	34,5	0,594	6	1 06480 02 0				
		0A310, 0B310	24,5	0,594	30	1 06480 20 0				
		0A310, 0B310	34,5	0,594	30	1 06480 21 0				
		0A310, 0B310	34,5	0,594	30	1 06480 22 0				
		08810, 08815	16,0	0,380	6	1 06480 10 0				
		08810, 08815	24,5	0,478	6	1 06480 11 0				
		08810, 08815	34,5	0,596	6	1 06480 12 0				
			<ul style="list-style-type: none"> • Корпус защитной броненакладки с байонетным креплением • Углеродистая сталь • 2 винта M6 x 45мм 	0A310, 0B310	16,0	0,378	6	1 06485 00 0		
0A310, 0B310	24,5			0,482	6	1 06485 01 0				
0A310, 0B310	34,5			0,594	6	1 06485 02 0				
0A310, 0B310	24,5			0,594	30	1 06485 20 0				
0A310, 0B310	34,5			0,594	30	1 06485 21 0				
0A310, 0B310	34,5			0,594	30	1 06485 22 0				

Тип	Описание	Для серий/арт.	L	Вес 1 шт.	Шт. в упак.	АРТИКУЛ				
						Модель	Размер	Дверь	Отделка	Индив. исп.
	<ul style="list-style-type: none"> Съемная крышка к защитной броненакладке Варианты отделки: <ul style="list-style-type: none"> Полированная латунь (отд.00) Полированный хром (отд.18) Вороненая сталь (отд.46) Анодированная бронза светлая (отд.64) Анодированная бронза темная (отд.65) Матовый хром (отд.В1) 	06480,	-	0,005	6	1 06483 00 0				
		06485,	-	0,005	30	1 06483 20 0				
	<ul style="list-style-type: none"> Декоративная накладка на внешнюю сторону двери Варианты отделки: <ul style="list-style-type: none"> Полированная латунь (отд.00) Полированный хром (отд.18) Вороненая сталь (отд.46) Анодированная бронза светлая (отд.64) Анодированная бронза темная (отд.65) Матовый хром (отд.В1) 	06480, 06485,	-	0,030	6	1 06483 60 0				
		06480, 06485,	-	0,030	30	1 06483 80 0				
	<ul style="list-style-type: none"> Декоративная накладка на внешнюю сторону двери Варианты отделки: <ul style="list-style-type: none"> Полированная латунь (отд.00) Полированный хром (отд.18) Вороненая сталь (отд.46) Анодированная бронза светлая (отд.64) Анодированная бронза темная (отд.65) Матовый хром (отд.В1) 	06480, 06485,	-	0,045	6	1 06483 61 0				
		06480, 06485,	-	0,045	30	1 06483 81 0				
	<ul style="list-style-type: none"> Винт из никелированной стали 	06460, 06461,	50,0	0,010	25	1 06047 50 0				
		06480								
		06460, 06461,	105,0	0,020	25	1 06047 51 0				
	<ul style="list-style-type: none"> Пара винтов из никелированной стали 	06480	45,0	0,020	30	1 06047 80 0				
	<ul style="list-style-type: none"> Накладка на внутреннюю сторону двери к цилиндрам европейского профиля. Для замков серии 15000 и 56000 Варианты отделки: <ul style="list-style-type: none"> Анодированная темно-коричневая (отд.58) Анодированная бронза светлая (отд.64) Анодированная бронза темная (отд.65) Полированный хром (отд.18) 		-	0,035	12	1 06458 10 0				

Тип	Описание	Для серий/арт.	L	Вес 1 шт.	Шт. в упак.	АРТИКУЛ			
						Модель	Размер	Дверь	Отделка
	<ul style="list-style-type: none"> Накладка на внутреннюю сторону двери к цилиндрам европейского профиля с регулируемым стержнем для ручки. Для замков серии 15000 и 56000 Варианты отделки <ul style="list-style-type: none"> - Анодированная темно-коричневая (отд.58) - Анодированная бронза светлая (отд.64) - Анодированная бронза темная (отд.65) - Полированный хром (отд.18) 	0A317, 0B317	-	0,037	12	1	06458	20	0
	<ul style="list-style-type: none"> Вращающаяся вставка из углеродистой закаленной стали к броненакладкам серии 06460, 06461 	0A310, 0B310 08810, 08815	- -	0,009 0,009	50 50	1	06466	01	0
	<ul style="list-style-type: none"> Вращающаяся вставка из углеродистой закаленной стали к броненакладкам серии 06480, 06485. Отделка – полированный хром 	0A310, 0B310 08810, 08815	- -	0,016 0,016	50 50	1	06472	00	0
	<ul style="list-style-type: none"> Прокладка оцинкованная 2мм к защитным броненакладкам 	06480	-	0,016	25	1	06472	40	0
	<ul style="list-style-type: none"> Пара оцинкованных противовзломных шурупов 	06480 06485	40 80	0,025 0,025	25 25	1	06472	50	0
	<ul style="list-style-type: none"> Накладка на внутреннюю сторону двери Варианты отделки <ul style="list-style-type: none"> - Полированная латунь (отд.00) - Полированный хром (отд.18) - Вороненая сталь (отд.46) - Анодированная бронза светлая (отд.64) - Анодированная бронза темная (отд.65) - Матовый хром (отд.В1) 	06460, 06461, 06480, 06485	-	0,116	12	1	06473	00	0
	<ul style="list-style-type: none"> Накладка на внутреннюю сторону двери к цилиндрам серии 0A317 и 0B317 Варианты отделки <ul style="list-style-type: none"> - Полированная латунь (отд.00) - Полированный хром (отд.18) - Вороненая сталь (отд.46) - Анодированная бронза светлая (отд.64) - Анодированная бронза темная (отд.65) - Матовый хром (отд.В1) 	06060, 06461, 06480, 06485	-	0,120	12	1	06473	10	0

Тип	Описание	Для серий/арт.	L	Вес 1 шт.	Шт. в упак.	АРТИКУЛ Модель Размер Дверь Отделка Индив. исп. Спец. исп.
Монтажные пластины к замкам						
	<ul style="list-style-type: none"> • Привариваемая стальная пластина. • Для сувальдных замков 	57000	-	0,660	1	1 06429 00 0
	<ul style="list-style-type: none"> • Привариваемая стальная пластина. • Для цилиндрических и сувальдных замков 	56000, 57000	-	0,552	12	1 06429 05 0
	<ul style="list-style-type: none"> • Привариваемая стальная пластина для крепления защитных броненакладок серии 06485 	15000, 56000	-	0,552	12	1 06429 06 0
	<ul style="list-style-type: none"> • Привариваемая стальная пластина. • Для цилиндрических и сувальдных замков 	B6515, B7515	-	0,650	1	1 06429 10 0
	<ul style="list-style-type: none"> • Привариваемая стальная пластина. • Для двойных замков 	56700, 57700, 57900	-	0,695	12	1 06429 15 0



Тип	Описание	Для серий/арт.	L	 Вес 1 шт.	 Шт. в упак.	АРТИКУЛ Модель Размер Дверь Отделка Индив. исп. Спец. исп.
	<ul style="list-style-type: none"> Привариваемая стальная пластина для крепления защитных броненакладок серии 06485 	56765, 56766, 56767, 56768, 56785, 56786, 56787, 56788	-	0,950	12	1 06429 16 0
	<ul style="list-style-type: none"> Привариваемая стальная пластина для крепления защитных броненакладок серии 06485 	56715, 56716, 56735, 56736	-	0,950	12	1 06429 18 0
	<ul style="list-style-type: none"> Привариваемая стальная пластина для крепления защитных броненакладок серии 06485 	57765, 57766, 57785, 57786, 57787, 57915, 57916, 57917, 57935, 57936, 57937, 57965, 57966, 57967, 57985, 57986, 57987	-	0,950	12	1 06429 20 0
	<ul style="list-style-type: none"> Вставка для защиты от высверливания из закаленной стали Для цилиндровых замков Комбинируется с привариваемой монтажной пластиной 	1 06429 05 0 1 06429 10 0 1 06429 15 0 1 06429 18 0 1 06429 19 0 1 06429 20 0 1 06429 21 0	-	0,075	12	1 06429 51 0

Схема монтажа защитных броненакладок CISA с замками для стальных дверей



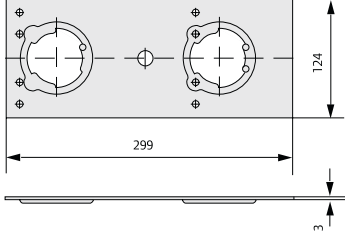
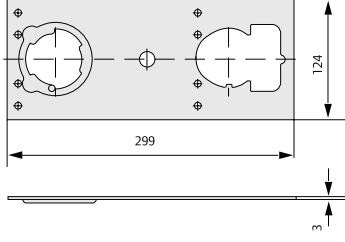
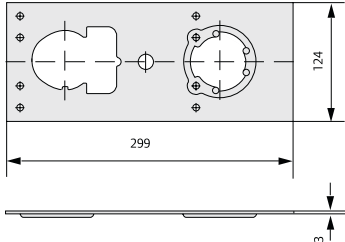
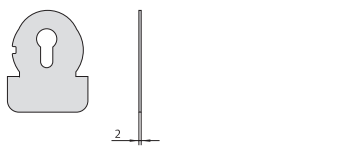
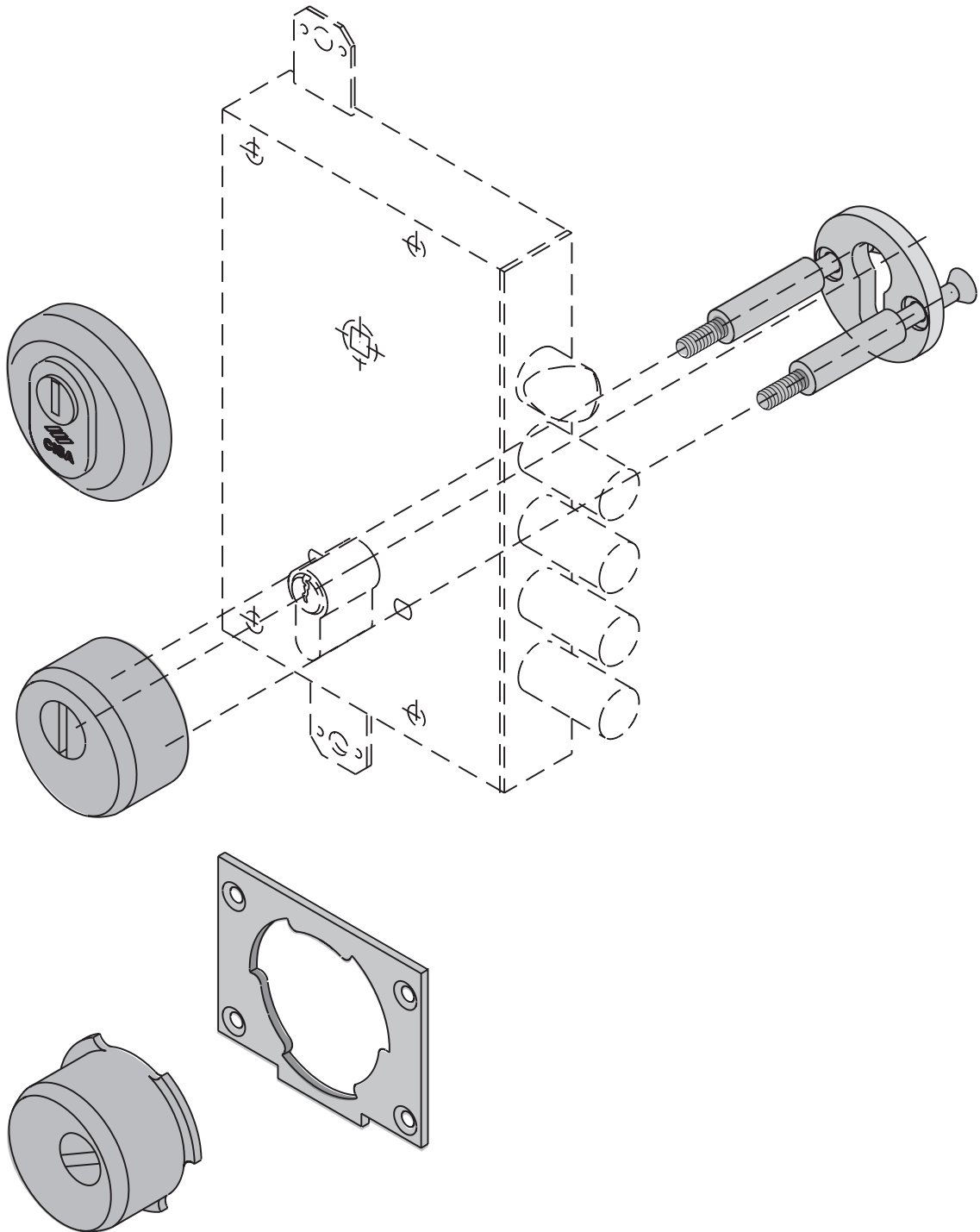

Подразделение «Security Technologies» является мировым лидером среди поставщиков продукции и услуг в сфере безопасности объектов и персональной безопасности. В ассортимент продукции входят электронные и биометрические системы управления доступом, механические и электромеханические замки, цилиндры, навесные замки, дверные доводчики, сейфы, системы аварийного выхода, стальные двери, технологии и услуги для мирового рынка товаров безопасности

CISA SpA
Via G. Oberdan, 42
48018 Faenza (RA) Italy
Tel. +39 0546 677111
Fax +39 0546 677150
www.cisa.com; www.cisa.ru

www.ingersollrand.com