



Цилиндры и ключи





Цилиндры и ключи

Если мы говорим о продукции CISA, мы говорим о безопасности, так как это неразрывные понятия.

CISA – это предприятие, которое с 1926 года производит механические и электромеханические замки, антипаниковые ручки, дверные доводчики, навесные замки, сейфы, цилиндры и ключи.

CISA входит в группу Ingersoll-Rand – крупнейшую международную компанию, одно из направлений деятельности которой – комплексные решения для систем безопасности.

CISA представлена в более чем в семидесяти странах мира. Производство CISA размещено на шести фабриках. Например, предприятие в Монсамполо, расположенное на 40 га, является подразделением основной фабрики в Фаенце и специализируется на изготовлении мастер-систем. Объемы производства этого предприятия – более 18 миллионов цилиндров в год.

Цилиндры и ключи CISA – это плод постоянной работы, направленной на поиски новых решений, это стремление соответствовать запросам потребителей и гарантировать безупречное качество. Эта брошюра поможет вам ознакомиться с полной гаммой цилиндров CISA. Здесь вы найдете продукцию, соответствующую самым строгим требованиям к безопасности и управлению доступом.





Безопасность – это насущная потребность человека, и рано или поздно об этом задумывается каждый.

Выбор цилиндра – это важнейший шаг в обеспечении безопасности вашего жилища, личных ценностей, а значит – вашего спокойствия.





Системы «мастер-ключ» – это простое и экономичное решение для управления доступом в различные здания, включая больницы, торговые центры, промышленные предприятия и учебные заведения. CISA предоставляет полный спектр профессиональных услуг на всех стадиях, от проекта конкретной мастер-системы до коммерческого предложения и технической поддержки после продажи.



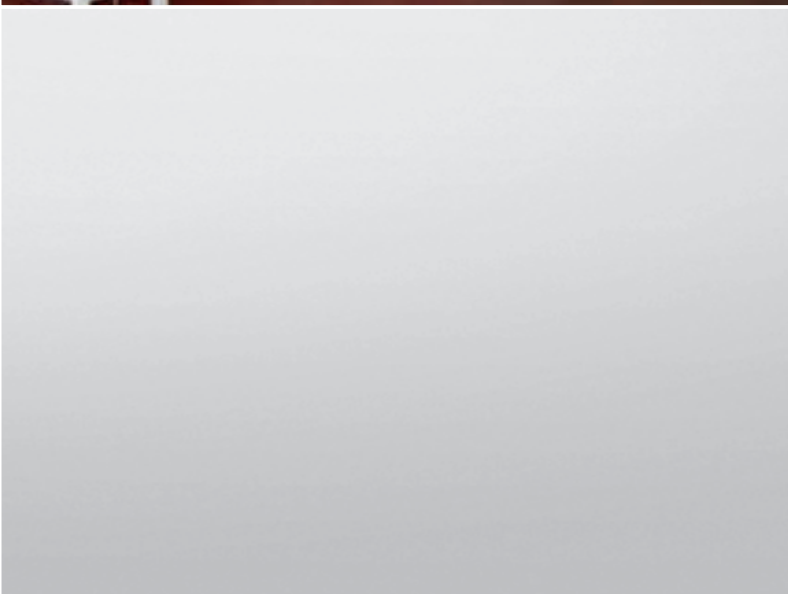

На фабрике в Монсамполо, одном из предприятий CISA, налажено высокотехнологичное производство цилиндров и ключей. Безупречное качество – это результат конструкторской разработки продукции и организации производственного процесса под знаком постоянного совершенствования. Система контроля качества сертифицирована по нормам UNI EN ISO 9000:2000.

Гамма цилиндров

RS3 S



Цилиндры с реверсивным ключом

AP3 S



Astral S



Astral



Asix



Цилиндр и ключ – это главные элементы безопасности и управления доступом.

С цилиндром и ключом связана безопасность нашего жилища. Именно поэтому каждому важно, чтобы в его двери был установлен надежный цилиндр. Кроме того, сегодня возрастает спрос на создание и обслуживание систем управления доступом для жилых домов, предприятий, больниц, учебных заведений, торговых центров.

В основе каждого решения – цилиндры CISA.

Широкая гамма цилиндров CISA, разнообразные ключи, от простых до реверсивных – все это позволяет удовлетворить самые сложные запросы по безопасности и управлению доступом. Благодаря этому CISA давно завоевала доверие своих клиентов!

ЦИЛИНДРЫ С ОБЫЧНЫМ КЛЮЧОМ

TSP



SP



08710



C2000



Как сделать правильный выбор

Для того чтобы правильно выбрать цилиндр, достаточно знать и учитывать три параметра: безопасность, возможности использования цилиндра в мастер-системах и надежность. Показатели безопасности и надежности основываются на европейских нормах EN 1303 от июля 2005г.

- Безопасность - это сопротивляемость цилиндра попыткам вскрытия и взлома (взломостойкость по европейским нормам EN 1303) и защищенность ключа от изготовления дубликатов и нелегальных копий (секретность ключа по европейским нормам EN 1303).
- Возможности создания мастер-систем – это характеристики цилиндра, определяющие возможности управления доступом и создания мастер-систем с использованием данных цилиндров. В частности, это количество пинов и связанное с этим возможное количество кодовых комбинаций ключа.
- Надежность – это показатель, определяющий срок службы данного цилиндра. По европейским нормам EN 1303 этот показатель измеряется в количестве циклов открывания и закрывания.



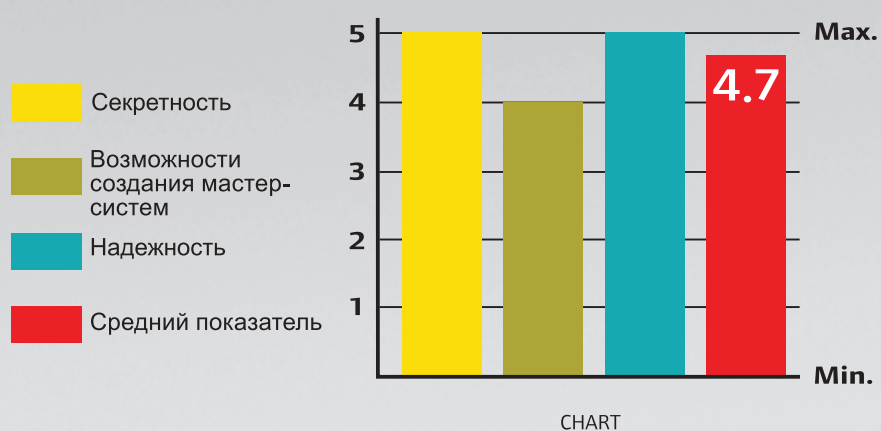

Все показатели внесены в диаграмму. Такие диаграммы существуют для каждого типа цилиндров. Шкала от 1 (min.) до 5 (max.) указывает, к какому уровню можно отнести этот цилиндр по данному показателю. С учетом всех данных выводится средний показатель для конкретного цилиндра. Цилиндр можно выбирать, основываясь как на отдельных параметрах, так и на среднем показателе.

Как сделать правильный выбор

Европейские нормативы EN1303

Европейские нормативы EN1303 от июля 2005г. определяют требования по безопасности и надежности цилиндров и ключей.

Показатель безопасности цилиндра – взломостойкость

Этот показатель определяет степень (от 0 до 3) сопротивляемости цилиндра механическим воздействиям, таким, как высверливание, выламывание или вырывание.

Показатель секретности ключа

Этот показатель имеет 6 степеней (от 1 до 6) и зависит от количества возможных кодовых комбинаций ключа и от кодовой системы цилиндра.

Показатель надежности – срок службы

Этот показатель имеет 3 степени, от 4 до 6. Он основывается на количестве циклов открывания – закрывания, гарантированном для данного цилиндра (от 25.000 до 100.000).

Взломостойкость

0 1 2

Секретность

1 2 3 4 5 6

Надежность

4 5 6

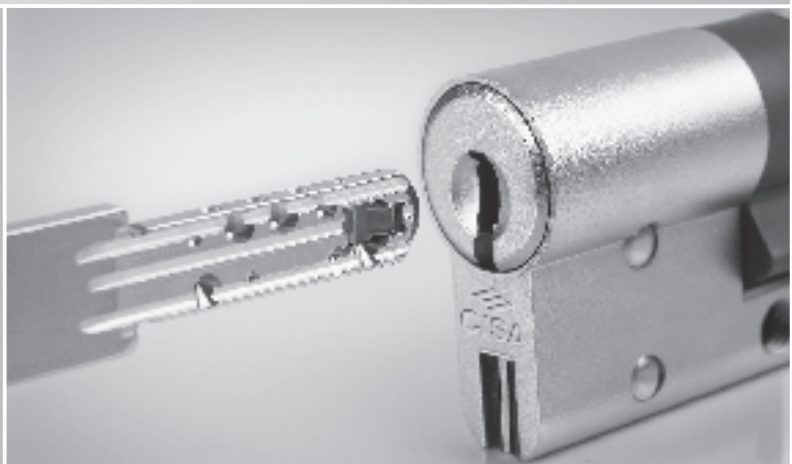

ЦИЛИНДРЫ, ИМЕЮЩИЕ СЕРТИФИКАТ ICIM ПО НОРМАТИВАМ EN1303

CISA стала первым производителем в Италии, получившим в июле 2003г. сертификат ICIM на основе европейских нормативов EN1303. Этот сертификат гарантирует определенные характеристики цилиндра и основывается на проверке технической документации, ежегодном инспектировании производства и контроле над производственным процессом, выборке образцов для тестирования, как на производстве, так и на рынке.

Такой сертификат является дополнительной гарантией высокого качества продукции.



Сертификат ICIM на цилиндры Astral S, AP3S и RS3 S - это гарантия соответствия всех характеристик европейским нормам EN1303.

ПРЕИМУЩЕСТВА СЕРТИФИКАЦИИ ICIM

Если Вы – производитель стальных дверей, то для Вас быстрее и экономичнее провести сертификацию стальной двери по нормативу EN1627.

Если Вы – дистрибьютор или установщик, то этот сертификат придаст еще больший авторитет продукции, которую Вы предлагаете, так как высокий класс двери предполагает установку цилиндра соответствующего класса.

Если Вы – потребитель продукции, то этот сертификат дает дополнительную гарантию соответствия всем характеристикам, заявленным производителем, а также дает уверенность в том, что характеристики двери не изменятся в случае замены одного цилиндра на другой, который имеет такую же или более высокую степень взломостойкости и секретности.

RS3 S

Изготовление дубликатов ключей и мастер-систем только на фабрике Cisa



СЕРТИФИКАТЫ

Европейский сертификат ICIM EN

1303:05 16010C62

Взломостойкость: степень 2

Секретность: степень 6

Надежность: степень 6

Российский сертификат ГОСТ

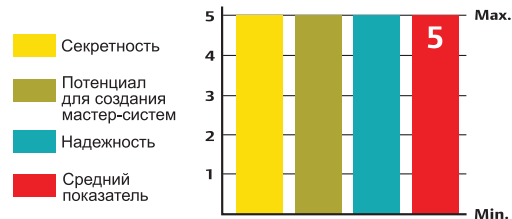

ПАТЕНТЫ

Ключ: подана заявка на патент

Система «Sigillo» - патент В

02003V000006

RS3 S – лучшее, что предлагает CISA. Цилиндры RS3 S идеальны для применения в жилых помещениях. Это прекрасный выбор для производителей стальных дверей.

Цилиндры RS3 S широко применяются для управления доступом, позволяя создавать сложные многоуровневые мастер-системы для офисных зданий, торговых центров, учебных заведений и больниц.

БЕЗОПАСНОСТЬ, СВЯЗАННАЯ С КОНСТРУКЦИЕЙ ЦИЛИНДРА

- **Защита от вырывания** обеспечивается благодаря вставке Sigillo из нескольких полос стали (два вида с различными характеристиками). Эта вставка видна, когда цилиндр установлен в двери.
- **«ВКР» - защита от вскрытия методом «бампинга»:** невозможность купить на рынке заготовки ключей, сложность изготовления ключа-отмычки, увеличенное количество пинов, сокращенный размер пинов и их радиальное расположение;
- **Защита от вскрытия с использованием восковых слепков,** благодаря системе радиально расположенных пинов.
- **Защита от высверливания** благодаря пинам и контр-пинам из закаленной стали.

По нормам EN 1303:2005 степень взломостойкости - 2

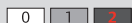

БЕЗОПАСНОСТЬ, СВЯЗАННАЯ С КЛЮЧОМ (секретность)

- **Запатентованный ключ** – защита от нелегального изготовления дубликатов.
- **Сложность нелегального изготовления копий,** благодаря наличию подвижного элемента.
- **Security Card** для авторизованного изготовления дубликатов только на фабрике CISA.
- **Радиальная система** расположения пинов. Цилиндр имеет до 19 пинов, расположенных в 5 рядов.
- **До 8 миллиардов** возможных комбинаций ключей.

По нормам EN 1303:2005 степень секретности - 6



ВОЗМОЖНОСТИ СОЗДАНИЯ МАСТЕР-СИСТЕМ

Максимальный потенциал, благодаря радиальной системе расположения пинов - всего до 19 пинов, расположенных в 5 рядов.

В мастер-систему могут входить до 85 миллионов цилиндров. Такой потенциал делает возможным создание систем самой сложной конфигурации.

НАДЕЖНОСТЬ

До 100.000 циклов по результатам испытаний

По нормам EN 1303:2005 степень надежности - 6

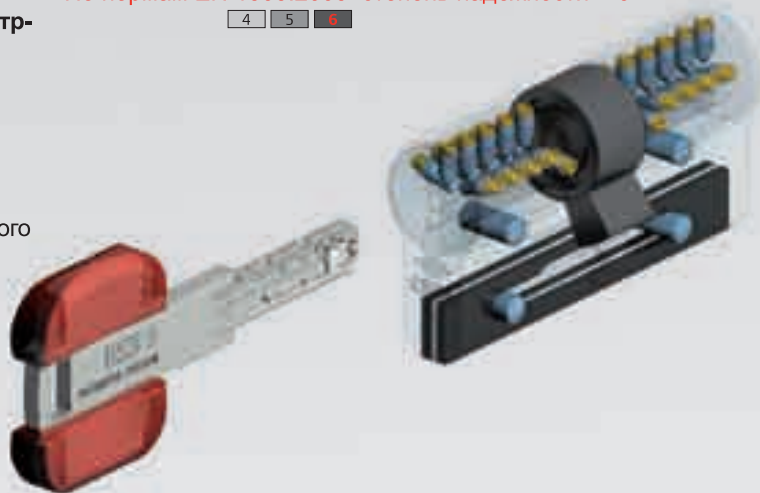

ОТЛИЧИТЕЛЬНЫЕ ОСОБЕННОСТИ

- Дубликаты ключей могут быть изготовлены только на фабрике CISA после предъявления Security Card.
- Еще сложнее изготовить нелегальную копию, благодаря новой форме подвижного элемента.
- Новая головка ключа «Ali» из красивого и прочного прозрачного пластика.
- Практически безграничный потенциал для мастер-систем.
- Новый профиль ключа RS3 S подходит к цилиндрам RS3 старого образца. Но старый профиль ключа RS3 не подходит к новым цилиндрам.

- Цилиндры защищены от вырывания и выламывания.
- «ВКР» – цилиндры защищены от вскрытия методом «бампинга»
- Степень взломостойкости - 2. Рекомендуется к использованию в стальных дверях от 4-го до 6-го уровня надежности, сертифицированных по европейским нормам EN 1627.

AP3 S

Высокая степень секретности, большой потенциал для создания мастер-систем и техническая поддержка на высоком профессиональном уровне в авторизованных сервисных центрах.



СЕРТИФИКАТЫ

Европейский сертификат ICIM EN 1303:05 16010C62
 Степень взломостойкости – 2
 Степень секретности – 6
 Степень надежности – 6
 Сертификат *SKG** - Голландия
 Сертификат ГОСТ – Россия

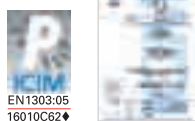

ПАТЕНТЫ

Ключ: PCT/EP99/07611
 Sigillo: B02003V000006
 BKP: система запатентована

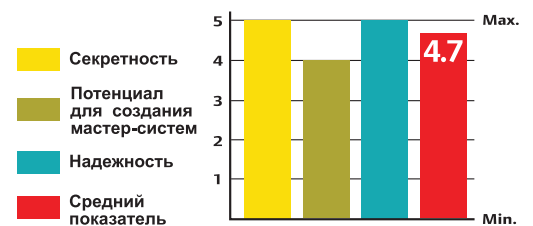

Цилиндры AP3 S устанавливаются в дверях жилых помещений с повышенными требованиями к безопасности, а также используются непосредственно на производстве при оборудовании стальных дверей.

БЕЗОПАСНОСТЬ, СВЯЗАННАЯ С КОНСТРУКЦИЕЙ ЦИЛИНДРА (пассивная безопасность)

- **Защита от вырывания** обеспечивается благодаря вставке **Sigillo** из нескольких полос стали (два вида с различными характеристиками). Эта вставка видна, когда цилиндр установлен в двери.
- **Защита от вскрытия методом «бампинга»**, благодаря системе **«ВКР» (Bump Key Proof)**
- **Защита от вскрытия с использованием восковых слепков**, благодаря системе **ВКР** и пружинам особой формы.
- **Защита от высверливания** благодаря тому, что обе стороны цилиндра имеют пины и контр-пины из закаленной стали

По нормам EN 1303:2005 степень взломостойкости - 2

0 1 2

БЕЗОПАСНОСТЬ, СВЯЗАННАЯ С КЛЮЧОМ (секретность)

- **Запатентованный ключ** — защита от нелегального изготовления дубликатов.
- **Сложность нелегального изготовления копий**, благодаря наличию подпружиненного подвижного элемента.
- **Security Card** для авторизованного изготовления дубликатов на фабрике **CISA** или авторизованными сервисными центрами.
- **Кодовая система состоит из 11 пинов**, расположенных в **3 ряда**.
- **До 40 миллионов** возможных комбинаций ключей.

По нормам EN 1303:2005 степень секретности — 6

1 2 3 4 5 6

ВОЗМОЖНОСТИ СОЗДАНИЯ МАСТЕР-СИСТЕМ

Кодовая часть цилиндра, состоящая из 11 пинов, предоставляет широкие возможности для создания **мастер-систем (до 132.000 цилиндров в системе)**.

НАДЕЖНОСТЬ

До 100.000 циклов по результатам испытаний

По нормам EN 1303:2005 степень надежности - 6

4 5 6

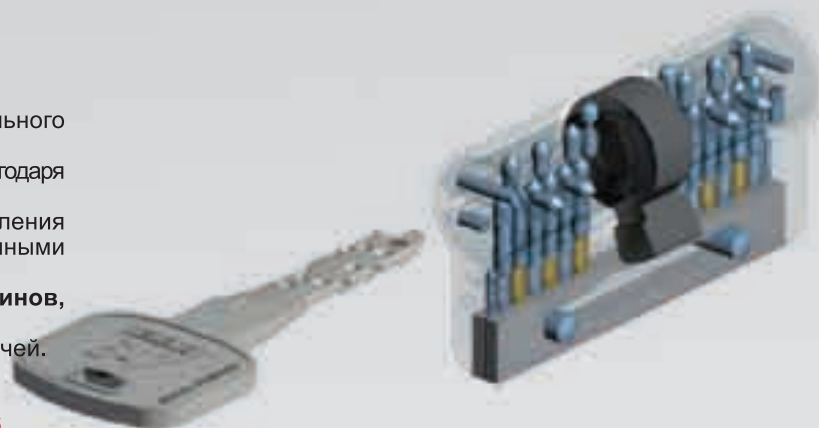

ОТЛИЧИТЕЛЬНЫЕ ОСОБЕННОСТИ

- Дубликаты ключей могут быть изготовлены только на фабрике **CISA** или в авторизованных сервисных центрах после предъявления **Security Card**.
- Еще сложнее изготовить нелегальную копию, благодаря наличию подпружиненного подвижного элемента.
- Большой потенциал для создания мастер-систем.
- Высокая сопротивляемость выламыванию и выкручиванию, благодаря вставке **Sigillo**.
- Защита от вскрытия методом «бампинга» - **ВКР**
- Степень взломостойкости — 2. Рекомендуется к использованию в стальных дверях от 4-го до 6-го уровня надежности, сертифицированных по европейским нормам **EN 1627**.

Авторизованные сервисные центры **CISA** — это профессиональные организации, имеющие специальное оборудование и программное обеспечение **CISA** для создания мастер-систем.

Благодаря этому авторизованные сервисные центры могут оказывать квалифицированные услуги по изготовлению дубликатов ключей и созданию мастер-систем, а также оказывать поддержку клиентам, которым требуется индивидуальное решение.



Astral S

Секретность и достаточные возможности создания мастер-систем



СЕРТИФИКАТЫ

Европейский сертификат ICIM EN 1303:05 16010C61
Степень взломостойкости – 1
Степень секретности – 6
Степень надежности – 6
Сертификат ГОСТ – Россия



ПАТЕНТЫ

Sigillo: B02003V000006
ВКР: подана заявка на патент

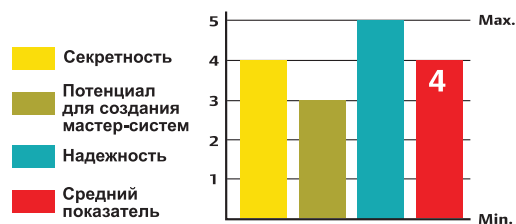

Цилиндры ASTRAL S идеальны для применения в тех случаях, где требуется безопасность среднего уровня: комплектация стальных дверей, установка в жилых помещениях, магазинах и небольших офисных помещениях.

БЕЗОПАСНОСТЬ, СВЯЗАННАЯ С КОНСТРУКЦИЕЙ ЦИЛИНДРА

- **Защита от выламывания** и выкручивания обеспечивается благодаря вставке **Sigillo** из нескольких полос стали (два вида с различными характеристиками). Эта вставка видна, когда цилиндр установлен в двери.
- **Защита от вскрытия методом «бампинга»** благодаря системе «ВКР» (**Bump Key Proof**)
- **Защита от вскрытия с использованием восковых слепков**, благодаря системе **ВКР** и пружинам особой формы.
- **Защита от высверливания** благодаря тому, что обе стороны цилиндра имеют пины и контр-пины из закаленной стали

По нормам EN 1303:2005 степень взломостойкости - 1

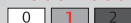

БЕЗОПАСНОСТЬ, СВЯЗАННАЯ С КЛЮЧОМ (секретность)

- Кодовая система состоит из **10 пинов**, расположенных в **2 ряда**.
- Более **1.600.000** возможных комбинаций ключей.

По нормам EN 1303:2005 степень секретности – 6



ВОЗМОЖНОСТИ СОЗДАНИЯ МАСТЕР-СИСТЕМ

Кодовая часть цилиндра, состоящая из 10 пинов, предоставляет широкие возможности для создания **мастер-систем (до 63.000 цилиндров в системе)**.

НАДЕЖНОСТЬ

До 100.000 циклов по результатам испытаний

По нормам EN 1303:2005 степень надежности - 6



ОТЛИЧИТЕЛЬНЫЕ ОСОБЕННОСТИ

- Высокая сопротивляемость выламыванию и выкручиванию благодаря вставке **Sigillo**.
- Защита от вскрытия методом «бампинга» - **ВКР**
- Большой потенциал для создания мастер-систем.
- Степень взломостойкости - 1. Рекомендуется к использованию в стальных дверях от 1-го до 3-го уровня надежности по европейским нормам EN 1627.

Astral

Цилиндры ASTRAL – средний уровень секретности и хорошие возможности создания мастер-систем



СЕРТИФИКАТЫ

Сертификация по европейским нормативам EN 1303:2005
Степень взломостойкости – 0
Степень секретности – 6
Степень надежности – 6
Сертификат ГОСТ – Россия

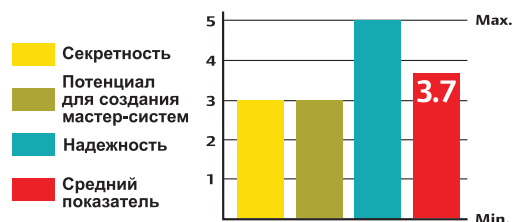

Цилиндры **ASTRAL** рекомендуются к установке в стальные двери среднего уровня безопасности. Эти цилиндры также хорошо подходят для использования в мастер-системах в жилых помещениях, торговых центрах, учебных заведениях и больницах.

БЕЗОПАСНОСТЬ, СВЯЗАННАЯ С КОНСТРУКЦИЕЙ ЦИЛИНДРА

- Защита от вскрытия с использованием восковых слепков, благодаря системе ВКР и пружинам особой формы.

По нормам EN 1303:2005 степень взломостойкости - 0



БЕЗОПАСНОСТЬ, СВЯЗАННАЯ С КЛЮЧОМ (секретность)

- Кодовая система состоит из 10 пинов, расположенных в 2 ряда.
- Более 1.600.000 возможных комбинаций ключей.



ВОЗМОЖНОСТИ СОЗДАНИЯ МАСТЕР-СИСТЕМ

Кодовая часть цилиндра, состоящая из 10 пинов предоставляет широкие возможности для создания мастер-систем (до 63.000 цилиндров в системе).

НАДЕЖНОСТЬ

До 100.000 циклов по результатам испытаний

По нормам EN 1303:2005 степень надежности - 6

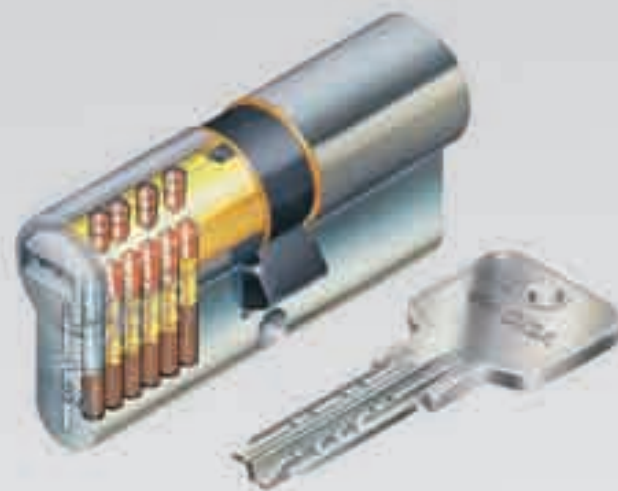

ОТЛИЧИТЕЛЬНЫЕ ОСОБЕННОСТИ

- Хороший потенциал для создания мастер-систем

Asix

Базовый уровень безопасности



Соответствует европейским нормативам EN 1303:2005
Степень взломостойкости – 0
Степень секретности – 5
Степень надежности – 5

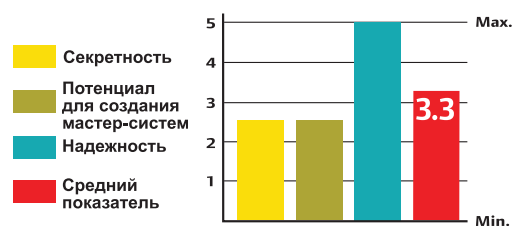

Цилиндры ASIX могут применяться в помещениях, где достаточен базовый уровень безопасности.

БЕЗОПАСНОСТЬ, СВЯЗАННАЯ С КОНСТРУКЦИЕЙ ЦИЛИНДРА

- Защита от высверливания, благодаря первым пину и контр-пину из углеродистой закаленной стали

По нормам EN 1303:2005 степень взломостойкости - 0

0 1 2

БЕЗОПАСНОСТЬ, СВЯЗАННАЯ С КЛЮЧОМ (секретность)

- Кодовая система состоит из 6 пинов.
- Более 30.000 возможных комбинаций ключей.

По нормам EN 1303:2005 степень секретности - 5

1 2 3 4 5 6

НАДЕЖНОСТЬ

До 100.000 циклов по результатам испытаний

По нормам EN 1303:2005 степень надежности - 6

4 5 6

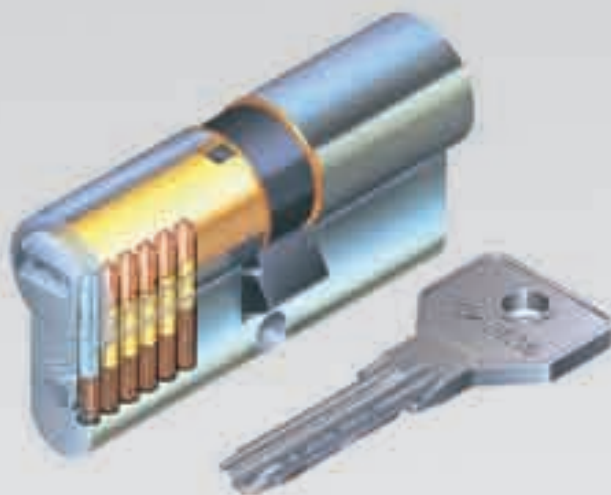

TSP

*Высокий уровень секретности.
Профессиональное изготовление дубликатов ключей.*



Соответствует европейским нормативам EN 1303:2005
Степень взломостойкости – 0
Степень секретности – 6
Степень надежности – 6

ПАТЕНТЫ

Форма ключа защищена патентом № 3.754.504

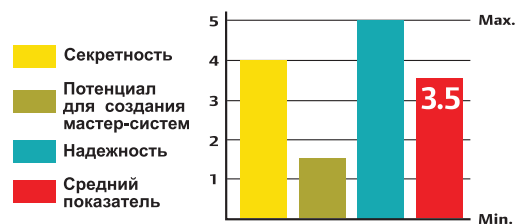

Цилиндры TSP идеальны для использования в жилых и торговых помещениях.

БЕЗОПАСНОСТЬ, СВЯЗАННАЯ С КОНСТРУКЦИЕЙ ЦИЛИНДРА

Высокая сопротивляемость высверливанию, благодаря двум стержням из закаленной стали по обеим сторонам цилиндра и двум стержням по обеим сторонам сердечника цилиндра.

По нормам EN 1303:2005
степень взломостойкости - 0

0 1 2

БЕЗОПАСНОСТЬ, СВЯЗАННАЯ С КЛЮЧОМ (секретность)

- Форма ключа запатентована, таким образом ключ защищен от нелегального изготовления дубликатов.
- Цилиндр защищен от вскрытия отмычкой благодаря особому профилю ключа и активным боковым пинам.
- Кодовая система цилиндра состоит из 13 пинов, расположенных в 3 ряда.
- Более 7.000.000 возможных комбинаций.
- Изготовление дубликатов возможно только на фабрике CISA или в авторизованных сервисных центрах, после предъявления Карты кода ключа.

По нормам EN 1303:2005 степень секретности - 6

1 2 3 4 5 6

НАДЕЖНОСТЬ

До 100.000 циклов по результатам испытаний

По нормам EN 1303:2005 степень надежности - 6

4 5 6

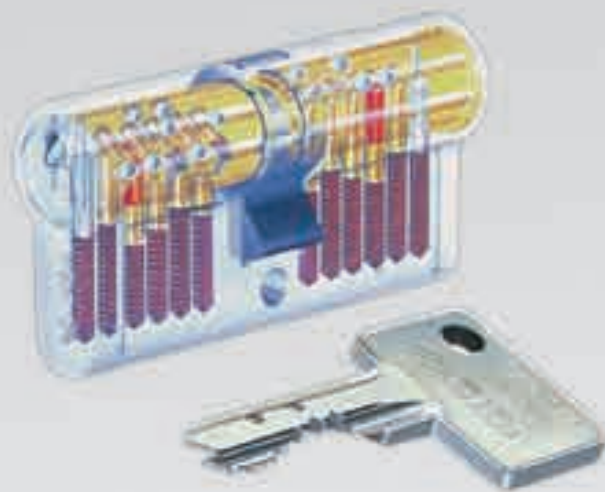

ОТЛИЧИТЕЛЬНЫЕ ОСОБЕННОСТИ

- Изготовление дубликатов возможно только на фабрике CISA или в авторизованных сервисных центрах, после предъявления Карты кода ключа.
- Цилиндр защищен от вскрытия отмычкой благодаря особому профилю ключа и активным боковым пинам.

SP

Высокий уровень секретности.



Соответствует европейским нормативам EN 1303:2005
Степень взломостойкости – 0
Степень секретности – 6
Степень надежности – 6

ПАТЕНТЫ

Форма ключа защищена патентом 3.754.504

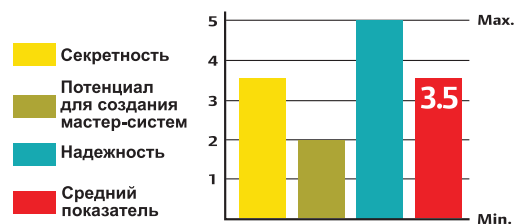

Цилиндры SP используются в жилых и торговых помещениях.

БЕЗОПАСНОСТЬ, СВЯЗАННАЯ С КОНСТРУКЦИЕЙ ЦИЛИНДРА

Высокая сопротивляемость высверливанию, благодаря двум стержням из закаленной стали по обеим сторонам цилиндра и двум стержням по обеим сторонам сердечника цилиндра.

По нормам EN 1303:2005
степень взломостойкости - 0

0 1 2

НАДЕЖНОСТЬ

До 100.000 циклов по результатам испытаний

По нормам EN 1303:2005 степень надежности - 6

4 5 6

БЕЗОПАСНОСТЬ, СВЯЗАННАЯ С КЛЮЧОМ (секретность)

- Форма ключа запатентована, таким образом ключ защищен от нелегального изготовления дубликатов.
- Цилиндр защищен от вскрытия отмычкой, благодаря особому профилю ключа.
- Кодовая система цилиндра состоит из 10 пинов, расположенных в 3 ряда.
- Более 7.000.000 возможных комбинаций.

По нормам EN 1303:2005 степень секретности - 6

1 2 3 4 5 6



ОТЛИЧИТЕЛЬНЫЕ ОСОБЕННОСТИ

- Цилиндр защищен от вскрытия отмычкой благодаря особому профилю ключа.

08710

Рекомендуется устанавливать цилиндры серии 08710 в помещениях второстепенной важности



Цилиндры серии 08710 обеспечивают безопасность базового уровня для магазинов, жилых домов и т.п.

БЕЗОПАСНОСТЬ, СВЯЗАННАЯ С КОНСТРУКЦИЕЙ ЦИЛИНДРА

Цилиндр защищен от высверливания, благодаря первым пину и контр-пину из углеродистой стали.

По нормам EN 1303:2005 степень взломостойкости - 0

0 1 2

БЕЗОПАСНОСТЬ, СВЯЗАННАЯ С КЛЮЧОМ (секретность)

- Кодовая система цилиндра состоит из 5 пинов. Шаг нарезки кода – 0,65мм.
- Более 3.600 возможных комбинаций.

По нормам EN 1303:2005 степень секретности - 3

1 2 3 4 5 6

НАДЕЖНОСТЬ

До 100.000 циклов по результатам испытаний

По нормам EN 1303:2005 степень надежности - 6

4 5 6

Соответствует европейским нормативам EN 1303:2005
Степень взломостойкости – 0
Степень секретности – 3
Степень надежности – 6

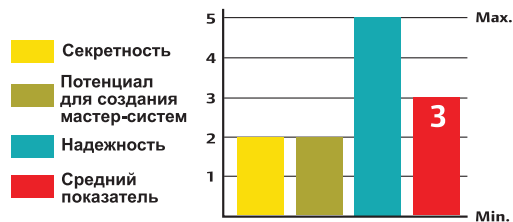

C2000

Базовый уровень секретности и достаточные возможности создания мастер-систем



Рекомендуется устанавливать цилиндры C2000 в помещениях второстепенной важности на предприятиях, в торговых центрах, учебных заведениях, больницах.

БЕЗОПАСНОСТЬ, СВЯЗАННАЯ С КОНСТРУКЦИЕЙ ЦИЛИНДРА

Цилиндр защищен от высверливания, благодаря первым пину и контр-пину из углеродистой стали.

По нормам EN 1303:2005 степень взломостойкости - 0



БЕЗОПАСНОСТЬ, СВЯЗАННАЯ С КЛЮЧОМ (секретность)

- Кодовая система цилиндра состоит из 5 пинов. Шаг нарезки кода – 0,44мм.
- Более 30.000 возможных комбинаций.

По нормам EN 1303:2005 степень секретности - 4

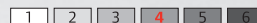

НАДЕЖНОСТЬ

До 100.000 циклов по результатам испытаний

По нормам EN 1303:2005 степень надежности - 6



Соответствует европейским нормативам EN 1303:2005
Степень взломостойкости – 0
Степень секретности – 4
Степень надежности – 6



Таблица-руководство для правильного выбора цилиндра

| Применение | Необходимый уровень безопасности | Потенциал для создания мастер-систем | RS3 S | AP3 S | Astral S | Astral | Asix |
|---|----------------------------------|--------------------------------------|-------|-------|----------|--------|------|
| Производство стальных дверей | S | S | | | | | ● |
| | M/A | M/A | | | ● | ● | |
| | A/H | M/A | ● | ● | | | |
| Жилые дома | S | S | | | | | |
| | M/A | M/A | | | ● | | |
| | A/H | M/A | ● | ● | | | |
| Магазины, небольшие офисы | S | - | | | | | ● |
| | M/A | - | | | ● | | |
| | A/H | - | ● | ● | | | |
| Больницы, учебные заведения, торговые центры, предприятия | S | S | | | | | |
| | M/A | M/A | | | | ● | |
| | A/H | M/A | | ● | | | |
| | A/H | A/H | ● | | | | |

S = стандартный **M/A** = средний **A/H** = высокий

| Применение | Необходимый уровень безопасности | Потенциал для создания мастер-систем | TSP | SP | 08710 | C2000 |
|---|----------------------------------|--------------------------------------|-----|----|-------|-------|
| Производство стальных дверей | S | S | | | | |
| | M/A | M/A | | | | |
| | A/H | M/A | | | | |
| Жилые дома | S | S | | | | ● |
| | M/A | M/A | | ● | | |
| | A/H | M/A | ● | | | |
| Магазины, небольшие офисы | S | - | | | ● | |
| | M/A | - | | ● | | |
| | A/H | - | ● | | | |
| Больницы, учебные заведения, торговые центры, предприятия | S | S | | | | ● |
| | S | M/A | | | | ●* |
| | A/H | M/A | | | | |
| | A/H | A/H | | | | |

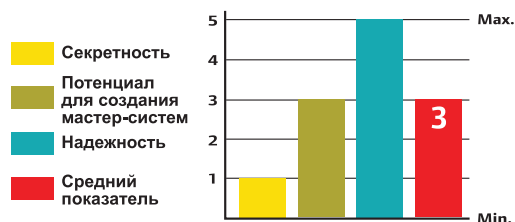
S = стандартный M/A = средний A/H = высокий

Сводная таблица

| | | RS3 S | AP3 S | Astral S | Astral | Asix |
|-------------------------------------|---|-------------------------------|---|-------------------------------|----------------|--------------|
| ТИП КЛЮЧА | Обычный | | | | | |
| | Реверсивный | • | • | • | • | • |
| | Длинный ключ для замка с броненакладкой | • | • | Только CL и CP | Только CL и CP | • |
| ВЗЛОМОСТОЙКОСТЬ ЦИЛИНДРА | Вырывания и выламывание | Защищен от вырывания | Защищен от вырывания | Защищен от вырывания | | |
| | Бампинг | ВКР | ВКР | ВКР | | |
| | Высверливание | • Пины из закаленной стали | • Пины из закаленной стали | • Пины из закаленной стали | | |
| СЕКРЕТНОСТЬ | Патент | • | • | | | |
| | Защищенная патентом форма ключа | | | | | |
| | Security Card | • | • | | | |
| | Авторизованное изготовление дубликатов | • Только на фабрике CISA | • На фабрике CISA и в авторизованных сервисных центрах | | | |
| | Количество комбинаций (с учетом неактивных пинов и контр-пинов) | Более 8 млрд. | Более 40 млн. | Более 1,6 млн. | Более 1,6 млн. | Более 30.000 |
| ВОЗМОЖНОСТИ СОЗДАНИЯ МАСТЕР-СИСТЕМ | Кол-во цилиндров в МК-системе | 85 million | 132,000 | 63,000 | 63,000 | 1,800 |
| | Тип: Двойные цилиндры | • | • | • | • | • |
| | Одинарные цилиндры | • | • | • | • | • |
| | Со стержнем под вертушку | • | • | • | • | • |
| | Для навесных замков | • | • | • | • | |
| | Для накладных замков | • | • | • | • | |
| | Для РС и замков Elettrika | • | • | • | • | • |
| | Для устройств Антипаника | • | • | • | • | • |
| | С микровыключателем | • | • | • | • | |
| С запорной планкой | • | • | • | • | | |
| СТАНДАРТЫ ПО ЕВРОПЕЙСКИМ НОРМАТИВАМ | Взломостойкость | 2 | 2 | 1 | 0 | 0 |
| | Секретность | 6 | 6 | 6 | 6 | 5 |
| | Надежность | 6 | 6 | 6 | 6 | 6 |
| СЕРТИФИКАТЫ | ICIM EN 1303 | • | • | • | | |
| | SKG** | | • | | | |
| | UJCN | • | • | • | • | • |

■ Секретность
 ■ Потенциал для создания мастер-систем
 ■ Надежность
 ■ Средний показатель

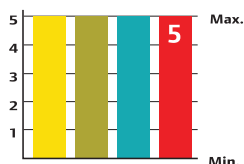

RS3 S

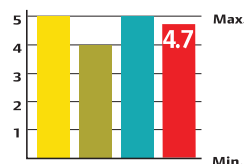

AP3 S

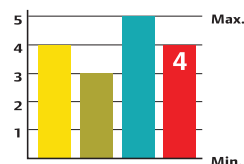

Astral S

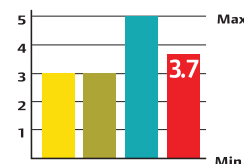

Astral

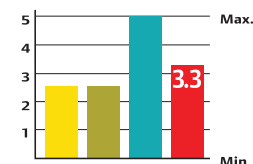

Asix

| | | TSP | SP | 08710 | C2000 |
|-------------------------------------|---|---|----------------|-------|--------------|
| ТИП КЛЮЧА | Обычный | • | • | • | • |
| | Реверсивный | | | | |
| | Длинный ключ для замка с броненакладкой | • Только CL | • Только CL | | • |
| ВЗЛОМОСТОЙКОСТЬ ЦИЛИНДРА | Вырывания и выламывание | | | | |
| | Бампинг | ВКР | ВКР | | |
| | Высверливание | | | | |
| СЕКРЕТНОСТЬ | Патент | | | | |
| | Защищенная патентом форма ключа | • | • | | |
| | Security Card | • | | | |
| | Авторизованное изготовление дубликатов | • На фабрике CISA и в авторизованных сервисных центрах | | | |
| | Количество комбинаций (с учетом неактивных пинов и контр-пинов) | 7 million | 7 million | 3.600 | Более 30.000 |
| ВОЗМОЖНОСТИ СОЗДАНИЯ МАСТЕР-СИСТЕМ | Кол-во цилиндров в МК-системе | 300 | 300 | 1,000 | 1,000 |
| | Тип: Двойные цилиндры | • | • | • | • |
| | Одинарные цилиндры | • | • | • | • |
| | Со стержнем под вертушку | • | • | • | • |
| | Для навесных замков | • | • | • | • |
| | Для накладных замков | • | • | • | • |
| | Для РС и замков Elettrika | • | • | • | • |
| | Для устройств Антипаника | • | • | • | • |
| | С микровыключателем | • | • | • | • |
| С запорной планкой | • | • | • | • | |
| СТАНДАРТЫ ПО ЕВРОПЕЙСКИМ НОРМАТИВАМ | Взломостойкость | 0 | 0 | 0 | 0 |
| | Секретность | 6 | 6 | 3 | 4 |
| | Надежность | 6 | 6 | 6 | 6 |
| СЕРТИФИКАТЫ | ICIM EN 1303 | | | | |
| | SKG** | | | | |
| | UJCN | | | | |

■ Секретность
 ■ Потенциал для создания мастер-систем
 ■ Надежность
 ■ Средний показатель

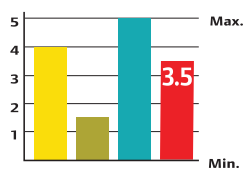

TSP

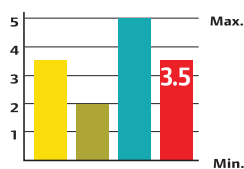

SP

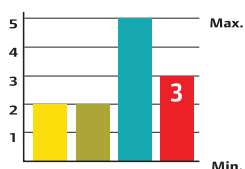

08710

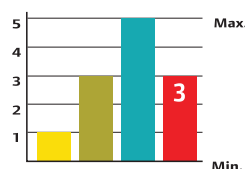

C2000

CISA S.p.A оставляет за собой право вносить изменения в модели, описанные выше, без предварительного уведомления.
Размеры изделий приводятся в миллиметрах.



Подразделение «Security Technologies» является мировым лидером среди поставщиков продукции и услуг в сфере безопасности объектов и персональной безопасности. В ассортимент продукции входят электронные и биометрические системы управления доступом, механические и электромеханические замки, цилиндры, навесные замки, дверные доводчики, сейфы, системы аварийного выхода, стальные двери, технологии и услуги для мирового рынка товаров безопасности

CISA SpA
Via G. Oberdan, 42
48018 Faenza (RA) Italy
Tel. +39 0546 677111
Fax +39 0546 677150
www.cisa.com; www.cisa.ru

www.ingersollrand.com